

bea-fon ML10LTE

MULTI LINE

NL

Gebruikshandleiding



Algemene Informatie

Gefeliciteerd met het aanschaffen van de Bea-fon ML10 LTE!

Lees deze informatie a.u.b. zorgvuldig door, zodat u de telefoon optimaal weet te gebruiken. Wij kunnen op geen enkele wijze aansprakelijk worden gesteld wegens incorrect gebruik.

Wij voeren een beleid van onafgebroken verbetering van onze producten en services. Bea-fon behoudt daarom het recht voor al onze producten beschreven in deze handleiding te modificeren en verbeteren zonder voorafgaande kennisgeving.

De inhoud van deze Gebruikshandleiding is gepresenteerd zoals deze is. Bea-fon draagt geen enkele verantwoordelijkheid voor de nauwkeurigheid en volledigheid van de inhoud van deze gebruikshandleiding.

De afbeeldingen in de gebruikshandleiding kunnen ietwat verschillen van de daadwerkelijke telefoon; dit zijn voorbeelden, verwijst a.u.b. naar de telefoon. Sommige functies zijn afhankelijk van een netwerkprovider; neem voor meer informatie contact op met uw netwerkprovider.

Controleer a.u.b. de meegeleverde accessoires om te zien of alles aanwezig is. Mocht er een onderdeel ontbreken of defect zijn, neem dan a.u.b. contact op met het verkooppunt waar u de telefoon hebt aangeschaft.

De inhoud van het Bea-fon ML10 LTE pakket

- 1x Bureaubladtelefoon
- 1x oplader
- 1x batterij
- 1x USB-kabel
- 1x SOS-armband
- 1x Koordje voor SOS-armband
- 1x Stretch-armband
- 1x Opgerold telefoonsnoer met twee RJ11-connectoren
- 1x Wandmontageset
- Gebruiksaanwijzingen

Algemene Informatie

Mocht de lettergrootte te klein en voor u moeilijk leesbaar zijn, dan kunt u een grotere versie van deze gebruikshandleiding op onze website vinden.

Ga naar Producten op onze website: www.beafon.com

Apparaatcode

Het gebruik van deze code kan voorkomen dat ongeautoriseerde personen deze telefoon gebruiken. De standaard fabriekscade is: *0000*

PIN-code

De code van de netwerkprovider meegeleverd met de SIM-kaart voorkomt gebruik van de kaart door ongeautoriseerde personen. U kunt deze PIN-code activeren/deactiveren of wijzigen.

Inhoudsopgave

Algemene Informatie	2
De inhoud van het Bea-fon ML10 LTE pakket.....	3
Algemene Informatie	3
Apparaatcode	3
PIN-code	3
Inhoudsopgave.....	4
Installatie	7
Aan de Slag	7
Aansluiting.....	7
LCD-schermpictogrammen.....	9
Mijn Telefoon	10
Uw telefoon instellen.....	12
Andere opties in de instellingen zijn	12
Schrijven met toetsenpaneel en voorspellende tekst	14
Oproepengerelateerde bediening	14
Een oproep plaatsen.....	14
Een oproep beantwoorden	15
Kiezen vanuit Contacten	15
Snelkiezen met foto of numerieke toets	15
Contacten.....	15
Een nieuwe vermelding maken	16
Vermelding zoeken	16
Opties voor vermeldingen	16
Berichten.....	16
Berichten schrijven	16

Een nieuw tekstbericht ontvangen.....	17
Opgeslagen tekstberichten bekijken	17
Voicemailbox	17
Oproeplogboeken	18
Gemiste / Uitgaande / Ontvangen oproepen weergeven	18
Profielen	18
Namenrecorder.....	19
Applicatie	19
FM radio	20
SOS20	
Opgelet:	20
Opmerking:.....	21
Opgelet:	21
SOS	21
SOS-modus and nummer.....	21
SOS-alarm	21
SOS-berichtenschakelaar	21
SOS-bericht	22
SOS-oproepenschakelaar	22
Koppelingsinstellingen	22
Handsetvolumeversterking.....	23
Handsfreefunctie	23
Handset- en luidsprekervolume	23
Stiltemodus	23
Melding terugleggen handset	23
Niet-toegestaanlijst.....	24
Toegestaan lijst.....	24

Wandmontage	24
Verwijdering	27
⚠ WAARSCHUWING!	28
Veiligheidsinformatie	28
⚠ Voorzichtig!	28
⚠ Attentie!	28
Specificaties	29
Certificeringinformatie (SAR).....	30
Conformiteitsverklaring:	30
Beperking van aansprakelijkheid:	30
Meer informatie	31
Service	31
Adres	32

Installatie

Aan de Slag

Steek een Nano SIM-kaart in het SIM-slot aan de achterkant van de telefoon.

Sluit de netvoeding aan op de USB-type-C-poort met een USB-type-C-kabel.

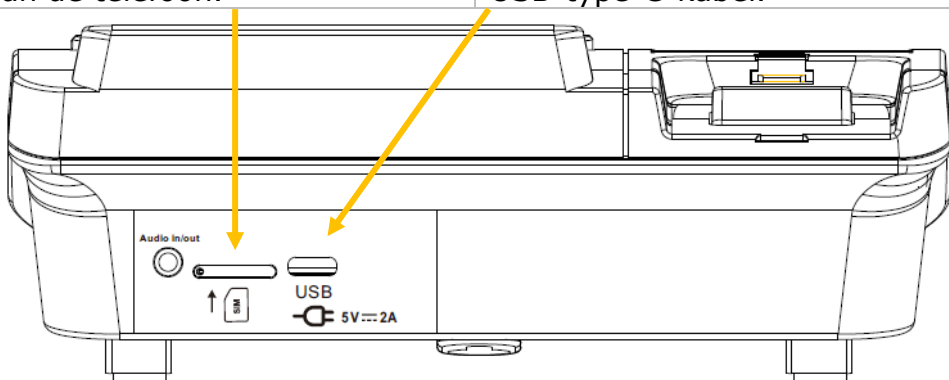

Aansluiting

Sluit het krulsnoer aan op de handset zoals afgebeeld op het schema.

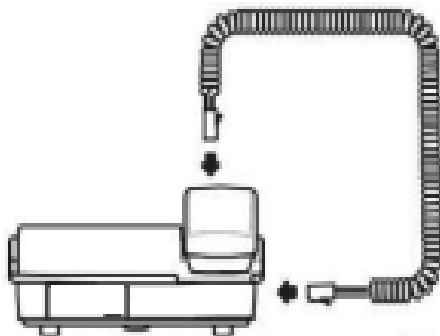



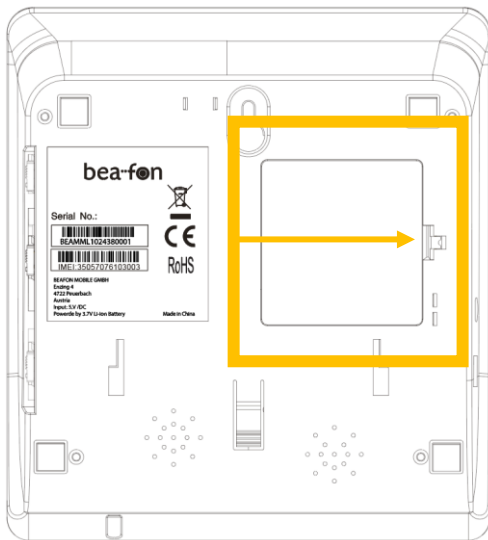



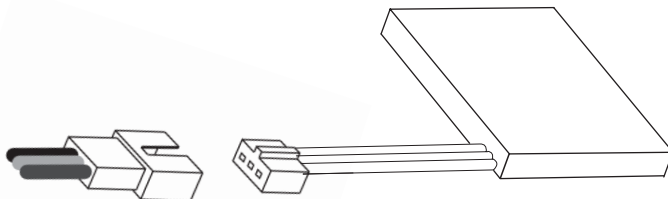





1. Open het batterijencompartiment zoals afgebeeld op het schema.



2. Sluit de batterij aan zoals afgebeeld op het schema.



LCD-schermpictogrammen

	Dit toont de huidige signaalsterkte. Meer balken geven een betere signaalsterkte aan.
	VoLTE
	Wekker geactiveerd.
	Dit geeft het niveau van de batterijcapaciteit aan. Meer balkjes betekent een hogere batterijcapaciteit.
	Er vindt een roamingoproep plaats, d.w.z. een internationale oproep.
	Er is een nieuwe SMS (tekstbericht) ontvangen.
	De telefoon staat in de stille modus. Er komt geen oproepenalert.
	De headset is aangesloten.
	Bluetooth is geactiveerd.
	Het handsetvolume is verhoogd.
	Gemiste oproepen.
	Tijdens de conversatie.

Mijn Telefoon

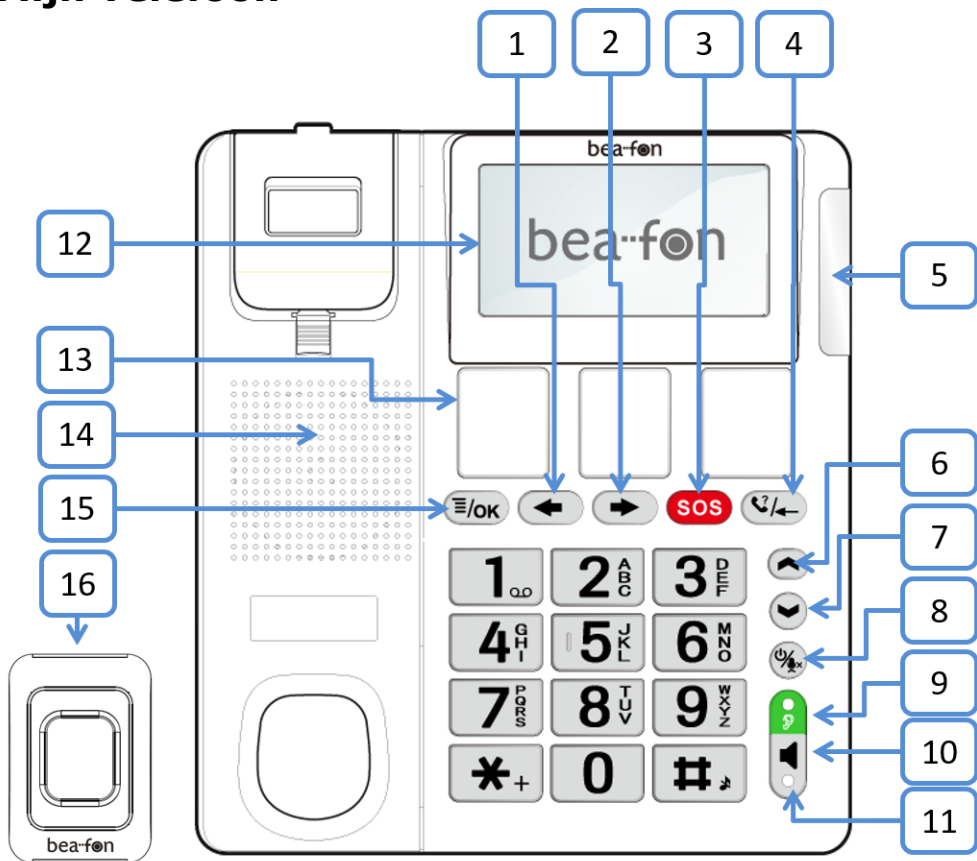

1	Links: Sneltoets voor Contacten of ga naar links in het menu.
2	Rechts: Sneltoets voor Bericht of ga naar rechts in het menu.
3	SOS: 3 sec op drukken voor het activeren/annuleren van nooddiensten.
4	Rechtersoftkey: Voor commando's die rechtsonder op het scherm worden weergegeven, zoals oproepenlogboek en terug.
5	Voeding-LED voor inkomende oproep en inkomend bericht
6	Omhoog-toets: Volume aanpassen in het beginscherm tijdens een gesprek. Omhoogscrollen in de menumodus.
7	Omlaag-toets: Volume aanpassen in het beginscherm tijdens een gesprek. Omlaagscrollen in de menumodus.
8	Voeding aan/uit: Lang indrukken voor in-/ uitschakelen. Kort indrukken voor geluid uit/ geluid aan/ terug naar startscherm.
9	Toets voor handsetvolume verhogen
10	Hands-freetoets en ophangen-toets
11	Indicator-LED (Hands-free aan/uit)
12	Matrix-display
13	Fototoetsen x 3: Snelkiezen

14	Luidspreker
15	Linkersoftkey: Voor commando's die linksonder op het scherm worden weergegeven, zoals/ OK.
16	SOS-dongle: Drukken om nooddiensten te activeren.

Uw telefoon instellen

Zet de telefoon aan door lang op de aan/uit-toets te drukken. De instructies beginnen normaal gesproken vanaf het startscherm.

Het '>'-symbool geeft de volgende stap in de stapsgewijze instructies aan. Stel bijvoorbeeld de taal in door op de linkersoftkey te drukken om Menu te openen en kies vervolgens Instellingen, Telefooninstellingen, Taalinstellingen ( > Instellingen > Telefooninstellingen > Taalinstellingen).

Andere opties in de instellingen zijn

1. Oproepeninstellingen instellen van oproepengerelateerde instellingen, zoals server, Oproepenomleiding en Wisselgesprek.
2. Telefooninstellingen: Tijd, datum en taal instellen en fabrieksinstellingen herstellen (het wachtwoord is 0000)
3. Display: Instellingen voor contrast en achtergrondverlichting configureren
4. Beveiliging: Toegestaanlijst, Niet-toegestaanlijst
5. Lichtinstellingen: LED-lampje knippert voor ongelezen bericht / onbeantwoorde oproepen.

6. SMS bij batterij bijna leeg: Voer een telefoonnummer in indien geactiveerd. De telefoon verstuurt dan een SMS naar dat nummer wanneer de telefoon is losgekoppeld van de netvoeding en de reservebatterij bijna leeg is.
7. Toonhoogte-instelling: De toonhoogte van de headset kan worden ingesteld op hoog, midden of normaal in de volume-verhogenmodus.
8. Volume-verhogenvergrendeling: Indien ingeschakeld wordt het volume van de headset automatisch verhoogd bij het naar buiten bellen.

Schrijven met toetsenpaneel en voorspellende tekst

1. Druk op # om een invoermethode te kiezen: voorspellend, hoofd-of kleine letters of cijfers.
2. Druk voor hoofd- of kleine letters op de omhoog- en omlaagtoetsen om te selecteren en bevestig met OK.
3. Druk voor voorspellende tekst op de toets die overeenkomt met het betreffende teken en selecteer vervolgens het voorgestelde woord met de links-/rechtstoetsen en bevestig het geselecteerde woord met OK.
4. Druk op de 0 om een spatie in te voeren.
5. Druk op de toets * om een speciaal teken of leesteken in te voeren.
6. Houd een cijfertoets ingedrukt om een cijfer in te voeren.

Oproepengerelateerde bediening

Een oproep plaatsen

1. Het telefoonnummer invoeren met het toetsenpaneel. Druk voor een internationale oproep met + vooraan twee keer op *
2. Pak de handset of druk op de handsfree-toets.
3. Leg de handset neer of druk op de ophangen-toets om het gesprek te beëindigen.

Een oproep beantwoorden

Bij een inkomende oproep zal de telefoon overgaan of het nummer van de beller aankondigen.

(☰ > Profielen > Beltooninstelling > spraak-CID)

U kunt de handset opnemen of op de luidsprekertelefoontoets drukken om de oproep te beantwoorden.

Kiezen vanuit Contacten

1. Druk op ☰ > OK > Contacten > OK
2. Gebruik ▼ en ▲ om naar het gewenste contact te gaan
3. Druk op Opties > Bellen

Snelkiezen met foto of numerieke toets

Druk in het startscherm kort op de fototoets of lang op de numerieke toets 2-9 voor snelkiezen.

Druk op ☰ > Contacten > Opties > Snelkiezen of op Foto's > Opties > Bewerken om snelkiesnummers te bewerken

Contacten

Telefoonnummers en namen kunnen worden opgeslagen op de SIM of in het telefoongeheugen. U kunt nummers zoeken en terugbellen om een oproep te plaatsen, een bericht te verzenden of als noodcontact te gebruiken. De contacten die op de SIM-kaart zijn opgeslagen, worden aangeduid met SIM.

Een nieuwe vermelding maken

Druk op  > Contacten > OK > Optie > Nieuw > Telefoon of SIM

1. Bedenk een naam voor de Telefoonboekvermelding met het numerieke toetsenpaneel.
2. Voer een nummer in voor de telefoonboekvermelding.
3. Wijs een bepaalde beltoon toe aan het nummer of neem uw eigen stem op voor het nummer.

Vermelding zoeken

Druk op  > Contacten

Gebruik  en  om door de lijst te bladeren tot u de gewenste contactpersoon vindt. Of zoek met tekst.

Opties voor vermeldingen

Bellen / Gegevens / Nieuw / Snelkiezen of Foto's / Verwijderen / Meerdere verwijderen / Bericht schrijven / Contacten kopiëren / Geheugenstatus

Berichten

Berichten schrijven

1. Selecteer  > Bericht > Bericht schrijven
2. Uw bericht schrijven met het toetsenpaneel
3. Selecteer Opties > Nummers
4. Voer ontvangertelefoonnummer in

5. Selecteer Opties > Versturen

Een nieuw tekstbericht ontvangen

Als u een tekst ontvangt klinkt er een meldingstoon. Op het LCD wordt een enveloppictogram weergegeven.

1. READ geeft het bericht weer.
2. Druk op  /OK om alle beschikbare opties weer te geven die kunnen worden uitgevoerd op dit geselecteerde tekstbericht.
3. De beschikbare opties zijn: 1. bekijken, 2. beantwoorden, 3. verwijderen, 4. alles verwijderen, 5. doorsturen, 6. bellen, 7. opslaan in contacten, 8. herhaalde nummers verwijderen, 9. toevoegen aan niet-toegestaanlijst, 10. toevoegen aan toegestaanlijst

Opgeslagen tekstberichten bekijken

Druk op  > Bericht > Inbox > Omhoog/Omlaag > OK

Voicemailbox

1. Druk op  > Bericht >
2. Selecteer *Voicemailbox* en druk op *OK*
3. Selecteer 1.<Spatie> en klik op *Opties*.

Stembericht is een netwerkfunctie. Als een stembericht is ontvangen, zal de ontvangst van een nieuw bericht worden weergegeven op de display van uw telefoon.

Oproeplogboeken

Als u gemiste oproepen hebt, dan verschijnt het pictogram  op het scherm. De Nieuw bericht / Oproep LED knippert totdat u de gemiste oproepen leest.

Gemiste / Uitgaande / Ontvangen oproepen weergeven

1. ☰ Oproepenlogboeken > Gemiste oproepen / Ontvangen oproepen / Alles verwijderen / Gespreksduur.
2. Gebruik ▼ en ▲ om door de lijst te bladeren tot u de gewenste contactpersoon vindt.
3. Druk op OK, de volgende acties zijn beschikbaar om uit te voeren op die oproepenbestandsvermelding: Gegevens / Bellen / Bericht schrijven / Toevoegen aan contactpersonen / Toevoegen aan niet-toegestaanlijst / Toevoegen aan toegestaanlijst / Verwijderen / Alles verwijderen

Profielen

Druk op - ☰ > Instellingen > Profielen >

I. Beltooninstellingen voor inkomende beltoon, berichtenmeldingstoon en spraak-CID

II. Het volume aanpassen voor

1. Inkomend bericht, alarm en aan-/uitmeldingstoon
2. Luidspreker en handset

3. Spraak-toetsenpaneel

Druk op OK en vervolgens op de omhoog-/omlaagtoetsen om het volume in te stellen. Daarnaast kunt u ook op ▲ of ▼ toets drukken om het volume in de stand-bymodus in te stellen.

III. Batterij bijna-leegwaarschuwing. Indien AAN geeft de telefoon een luide piepton als de batterij bijna leeg is.

Namenrecorder

Druk op - ☰ > Instellingen > Profielen > Beltooninstellingen > Namenrecorder

U kunt maximaal 5 namenbeltonen opnemen bij Namenrecorder > Opties > Opname starten. U kunt deze afspelen of wijzigen bij Namenrecorder > Opties > Opnamebestandenlijst opnemen.

Als u dat hebt gedaan, dan kunt u de namenbeltonen voor uw contacten instellen bij Contacten > Selecteer contact > Opties > Gegevens > Beltoon > Bewerken > Opslaan.

Applicatie

Alarm - Er zijn maximaal 5 alarmen beschikbaar. Druk op ▼ of ▲ OK om de alarmgegevens te bewerken.

Timer - Druk op OK > Start om het aftellen te starten.

Bluetooth - U kunt hier met een BT-headset koppelen. Als BT AAN staat wordt het BT-pictogram op het scherm weergegeven.

FM radio

FM Radio - ☰ > FM radio > Opties > Afspelen/Pauzeren

SOS

De SOS-functie is een simpele functie waarmee levens kunnen worden gered tijdens kritieke noodgevallen. U kunt maximaal 5 SOS-contacten en één SMS opslaan. Deze nummers, die u de ene na de andere dient op te slaan, worden automatisch gebeld in een noodgeval als u op de noodoproep toets. Er zal tijdens een noodoproep een waarschuwingsgeluid klinken, zodat de gebelde persoon weet dat het om een noodgeval gaat. Er wordt bovendien een nood-SMS verzonden naar alle opgeslagen nummers! Als het eerste nummer niet bereikbaar is, wordt het volgende nummer automatisch gebeld, enz.

Als er geen alarmnummer is opgeslagen of uw telefoonkaart is leeg of u bent in een netwerk in het buitenland (bijv. roaming is niet geactiveerd), dan kunt u nog steeds 112 of andere alarmnummers bellen door de cijfertoetsen te gebruiken. Zodra de SOS-noodoproep wordt beantwoord, schakelt de telefoon op hands-free modus.

Opgelet:

Als de doorschakelingsfunctie is geactiveerd voor uw SOS-contacten, zorg er dan a.u.b. voor dat de activering van de doorschakeling minstens 20 seconden is.

Opmerking:

- Druk nogmaals op de SOS-toets als u de noodoproep wilt stoppen of annuleren.
- Wanneer u een Prepaid kaart gebruikt: Zorg ervoor dat uw prepaid kaart altijd krediet bevat, omdat privé alarmnummers anders niet kunnen worden gebeld.

Het internationale SOS-nummer 112 kan gewoonlijk ook buiten het netwerk van uw provider worden gebeld.

Opgelet:

Als u alarmnummers opslaat zoals ambulance, brandweer, enz., dient u voorafgaande kennisgeving te geven aan de betreffende instituties. Wij zijn niet aansprakelijk voor mogelijk opgelopen kosten als u per ongeluk een noodoproep plaatst.

SOS

Druk op -  Selecteer Menu, SOS en druk op OK

SOS-modus and nummer

Hier kunt u de SOS-modus uitschakelen of tot 5 SOS-nummers en hun volgorde voor uzelf instellen.

SOS-alarm

U kunt de SOS-alarmtoon aan-/uitschakelen.

SOS-berichtenschakelaar

U kunt de SOS-berichtenfunctie in-/uitschakelen.

SOS-bericht

Als de SOS-oproep is gestart en niet wordt beantwoord, dan zal deze tekst naar de SOS-nummers worden verzonden. U kunt deze tekst naar wens veranderen.

SOS-oproepenschakelaar

U kunt de SOS-oproepenfunctie in-/uitschakelen.

Koppelingsinstellingen

Als u een of meer SOS-armbanden wilt toevoegen, dan kunt u naar "Een nieuwe SOS-afstandsbediening toevoegen" gaan en de SOS-afstandsbedieningtoets ingedrukt houden.



Handsetvolumeversterking

U kunt tijdens een gesprek het handsetvolume versterken door op de rode handsetvolumeboosttoets te drukken. Nogmaals indrukken schakelt de boostfunctie weer uit. Als de boostfunctie is geactiveerd, dan brandt de boosttoets-LED.

Handsfreefunctie

U kunt de luidspreker aanzetten tijdens een gesprek; druk gewoon op de  toets en plaats de handset terug in de houder. Om over te schakelen van luidspreker- naar handsetmodus, neemt u gewoon de handset op en houdt u de handset tegen uw oor.

Handset- en luidsprekervolume

Dit kan tijdens een telefoongesprek worden aangepast met de  en  toetsen.

Stiltemodus

Houd de # toets ingedrukt om de stiltemodus in-/uit te schakelen. Als de stiltemodus is ingeschakeld, dan zal het stiltemoduspictogram worden weergegeven.

Melding terugleggen handset

Als de handset niet in de houder is geplaatst en de telefoon enige tijd niet wordt gebruikt, dan hoort u een waarschuwingsgeluid.

Plaats de handset terug in de houder om het waarschuwingsgeluid te stoppen.

Niet-toegestaanlijst

De nummers in deze lijst worden geweigerd bij het inbellen.

Toegestaan lijst

Let op: als de toegestaanlijst is ingeschakeld, dan mogen alleen mensen op de lijst inbellen. Voer eerst contactpersonen in  in > Instellingen > Beveiliging > Toegestaanlijst. Gebruik de omhoog- of omlaagknop om het Naam- of Nummerveld te selecteren. Druk op Opslaan als u gereed bent.

Opmerking: Zet NIET dezelfde telefoonnummers in de Niet-toegestaanlijst en de Toegestaanlijst. Anders kan niemand inbellen.

Wandmontage

De telefoon kan aan de wand worden bevestigd met behulp van de meegeleverde wandmontagebeugel en twee schroeven.

1. Boor twee gaten in de wand, verticaal 83 mm uit elkaar.
2. Plaats de schroeven, zodanig dat ze 5mm uit de muur steken.
3. Haal de stekker uit het stopcontact en pak de handset er af.

4. Plaats de geleidelipjes (A) op de beugel in de sleuven (B) aan de achterkant van de telefoon en schuif de beugel omhoog totdat deze vastklikt.

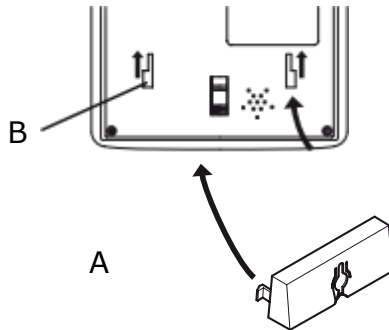

5. Plaats de telefoon zodanig dat de schroeven in de wand in de sleuven van de beugel passen en schuif de telefoon vervolgens naar beneden totdat deze aan de schroeven hangt.
6. Verwijder de handsethaak (C) door deze omhoog te duwen en plaats deze in de omgekeerde positie zodat het kleine lipje (D) uitsteekt. Het haakje houdt de handset nu in de houder als de telefoon aan de wand is bevestigd.
7. Plaats de handset terug, op de ophangpen, in de haakschakelaar

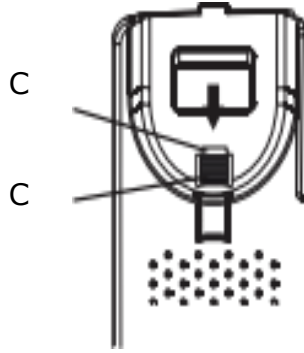
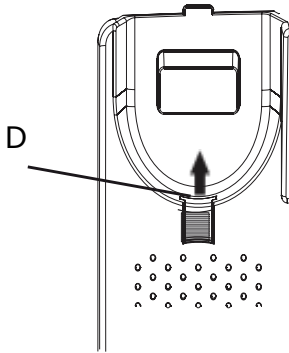

Verwijdering

Om uw apparaat weg te gooien, moet u het naar een inzamelpunt brengen dat wordt beheerd door de plaatselijke afvaldienst. In overeenstemming met de wet op de verwijdering van elektronische- en elektrische apparaten zijn eigenaars verplicht om oude apparaten in een aparte afvalcontainer te deponeren. Het symbool hiernaast geeft aan dat het apparaat niet bij het normale huisvuil mag!

Verpakkingsmaterialen moet volgens de plaatselijke voorschriften worden afgevoerd.



⚠ WAARSCHUWING!

Veiligheidsinformatie

- Verstikkingsgevaar door kleine voorwerpen, verpakkingsmaterialen en beschermfolie!
- Houd kinderen uit de buurt van het product en de verpakking!

⚠ Voorzichtig!

- Risico op gehoorbeschadiging!
- Vermijd luisteren op vol volume.

⚠ Attentie!

- Voorkom blootstelling aan rook, stof, trillingen, chemicaliën, vocht, hitte en direct zonlicht.
- Reparaties mogen alleen worden uitgevoerd door gekwalificeerd personeel.
- Neem contact op met uw telefoonnetwerkprovider voor aanvullende diensten

Specificaties

Netwerk	2G: 850/900/1800/1900 3G: CDMA: 2100/1900/900/850 4G:LTE-FDD: B1/B2/B3/B7/B8/B20/B28/38
Batterij	Li-ion 3,7V – 900mAh / 2A
Afmetingen:	108x57x21mm
Stand-by-tijd:	Tot 100 uur*
Spreektijd:	Tot 3~4 uur*
Netstroomadapter:	5V- 2A / 10 Watt
Connector:	USB – Type-C
HAC	M4/T4
SAR:	1,119 W/kg
Max. uitgangsvermogen	
GSM 900	1,79 W
GSM1800	1,03 W
UMTS 1900	0,20 W
UMTS 2100	0,21W
LTE B1/3/7	0,18W/0,22 W/0,14 W
LTE 8/20/28/38	0,21W/0,23 W/0,25W/0,15W
Bluetooth	0,009W
RF 433Mhz	0,22W

Opmerking: De gebruikstijd van de batterij hangt af van de SIM-kaart, het netwerk, gemaakte instellingen, de gebruikswijze en omgevingsomstandigheden.

Certificeringinformatie (SAR)

Dit telefoonmodel voldoet aan de vereisten voor elektromagnetische velden. Omdat het een vaste telefoon is, zijn de SAR-grenswaarden (Specific Absorption Rate) hier niet van toepassing, omdat het apparaat niet direct op het hoofd of lichaam wordt gedragen. In plaats daarvan is de blootstelling gemeten op basis van vermogensdichtheid, die voldoet aan de Europese normen EN 50665:2017 en EN IEC 62311:2020. De gemeten waarden vallen binnen de toegestane grenswaarden.

U kunt te allen tijde een kopie van de conformiteitsverklaring downloaden van onze website:

<http://beafon.com/service/certification>

Conformiteitsverklaring:

Bea-fon Mobile GmbH verklaart hierbij dat het model ML10 LTE voldoet aan de essentiële vereisten en andere relevante bepalingen van de Richtlijn Radioapparatuur 2014/53/EU (RED). De volledige tekst van

Beperking van aansprakelijkheid:

- Bea-fon Mobile GmbH kan op geen enkele wijze aansprakelijk worden gesteld voor enigerlei relevant, indirect, speciaal, incidenteel of onvermijdelijk letsel veroorzaakt door het gebruik van dit product, inclusief letsel dat wel of niet voorspelbaar kan zijn.

- Wij wijzen nadrukkelijk elke verantwoordelijkheid en aansprakelijkheid af voor enigerlei verliezen veroorzaakt door natuurrampen (zoals aardbevingen, overstromingen, enz.) of andere ongelukken (waaronder opzettelijk- of accidenteel misbruik door de gebruiker in de context van deze ongelukken of andere ongewone omstandigheden), die buiten het bereik van onze aansprakelijkheid vallen.

Meer informatie

Als u nog vragen hebt of meer te weten wilt komen over een van onze apparaten, neem dan contact op met ons of bezoek onze website:

www.beafon.com.

E-mail: support@beafon.com

Service

Stuur defecte apparaat a.u.b. altijd samen met alle accessoires, zoals laders, stroomadapters, enz.

Voordat u het apparaat opstuurt, verwijder bovendien alle accessoires die zijn bevestigd voor bescherming of esthetische doeleinden. Wij kunnen niet aansprakelijk worden gesteld in het geval van verlies.

Stuur het aankoopbewijs a.u.b. alleen in kopie! Retour is niet mogelijk.

Voor apparaten die buiten de garantieperiode worden geretourneerd naar onze servicepartners wordt een kostenraming verstrekt. Dit geldt ook voor uitsluitingscriteria zoals vochtschade, bliksemschade, ongeautoriseerde interferentie, ontbrekend aankoopbewijs, enz.

Adres

BEAFON MOBILE GmbH
Enzing 4
4722 Peuerbach
Oostenrijk

V.1.0

